

继电器+电磁阀

NAIS_PCB继电器

详细产品规格 - 请点击 cn.100y.com.tw

特点:

1. 低零交叉电压(最大15 V) 类型增加排列。 早先产品的大约1/3 帮助进一步减少噪声设备。
2. 二型可利用: 任意型和零交叉类型
3. 许多包装大小可利用(宽终端类型以10.16 毫米程度在 1/0 终端之间可利用。)
4. 高电介质强度。(在输入和输出之间: SOP 3, 750 V; DIP 5,000 V)

5. 处理100 和200 V AC 装载
- 这个中转处理两电压在它不是必要的为用户使用两型处理分开的零件号码的一个唯一产品。
6. 终端5 垂度6 别针类型完全地被铸造。

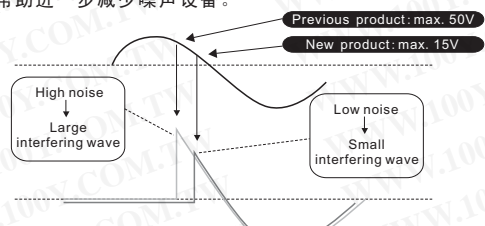

典型应用:

- 为触发三极管驱动器
For 100V/200V, 50/60 Hz lines
1. 为触发三极管驱动器在产品加热器控制譬如 办公设备、家用电器, 和工业机器。
 2. 触发三极管驱动器为 SSRs

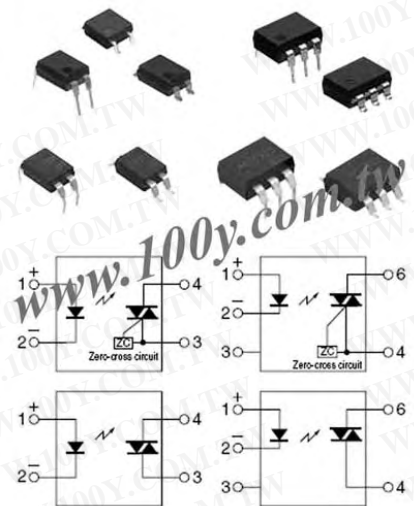

SOP Type
APT1211S, APT1221S, APT1231S

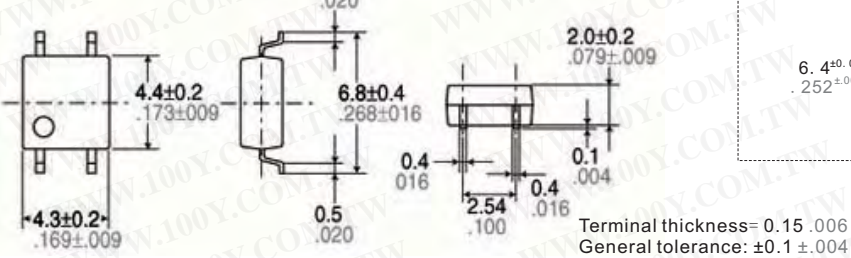

DIP4 Wide Terminal Type

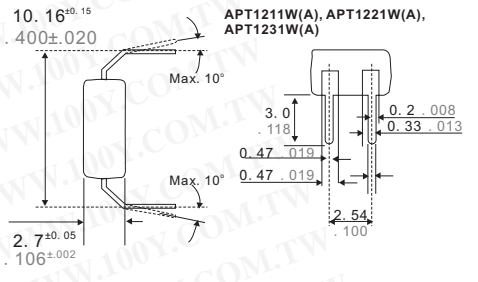

DIP6 Wide Terminal Type
APT1212W(A), APT1222W(A), APT1232W(A)

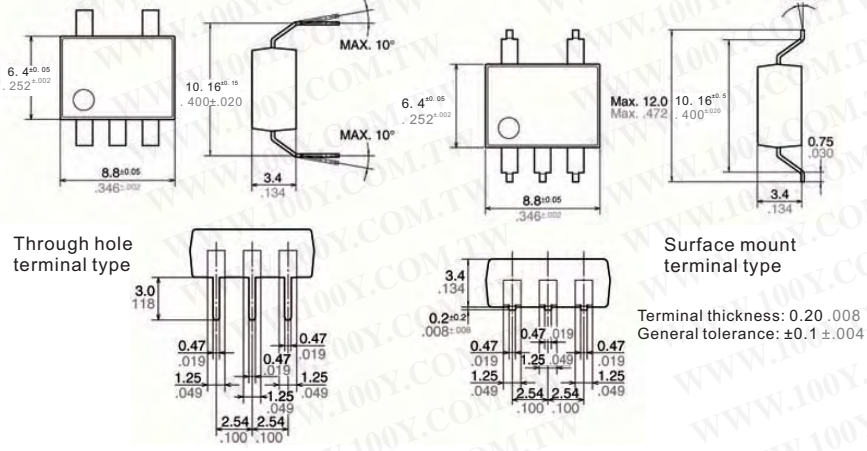

Through hole terminal type

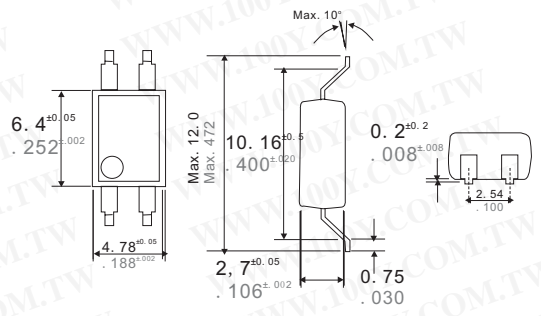

Through hole terminal type

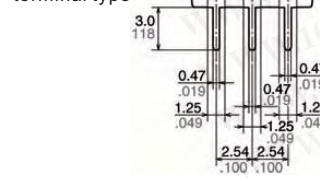

Surface mount terminal type



Surface mount terminal type

Terminal thickness: 0.20 ±0.008
General tolerance: ±0.1 ±0.004

100Y 编号	厂商编号	制造厂商	说明	Contact Rating	Coil Voltage	Recognized Safety	Type
47475	APT1211	NAIS	NAIS 继电器 DIP4pin 600V 100 mA	600V 100 mA	600V	UL,C-UL,VDE	APT1
47469	APT1211S	NAIS	NAIS 继电器 SOP4pin 600V 50 mA	600V 50 mA	600V	UL,C-UL,VDE	APT1
47483	APT1211W	NAIS	NAIS 继电器 DIP4pin 600V 100 mA	600V 100 mA	600V	UL,C-UL,VDE	APT1
47478	APT1212	NAIS	NAIS 继电器 DIP6pin 600V 100 mA	600V 100 mA	600V	UL,C-UL,VDE	APT1
47486	APT1212W	NAIS	NAIS 继电器 DIP6pin 600V 100 mA	600V 100 mA	600V	UL,C-UL,VDE	APT1
47477	APT1221	NAIS	NAIS 继电器 DIP4pin 600V 100 mA	600V 100 mA	600V	UL,C-UL,VDE	APT1
47474	APT1221S	NAIS	NAIS 继电器 SOP4pin 600V 50 mA	600V 50 mA	600V	UL,C-UL,VDE	APT1
47485	APT1221W	NAIS	NAIS 继电器 DIP4pin 600V 100 mA	600V 100 mA	600V	UL,C-UL,VDE	APT1
47481	APT1222	NAIS	NAIS 继电器 DIP6pin 600V 100 mA	600V 100 mA	600V	UL,C-UL,VDE	APT1
47488	APT1222W	NAIS	NAIS 继电器 DIP6pin 600V 100 mA	600V 100 mA	600V	UL,C-UL,VDE	APT1
47476	APT1231	NAIS	NAIS 继电器 DIP4pin 600V 100 mA	600V 100 mA	600V	UL,C-UL,VDE	APT1
47471	APT1231S	NAIS	NAIS 继电器 SOP4pin 600V 50 mA	600V 50 mA	600V	UL,C-UL,VDE	APT1
47484	APT1231W	NAIS	NAIS 继电器 DIP4pin 600V 100 mA	600V 100 mA	600V	UL,C-UL,VDE	APT1
47480	APT1232	NAIS	NAIS 继电器 DIP6pin 600V 100 mA	600V 100 mA	600V	UL,C-UL,VDE	APT1
47487	APT1232W	NAIS	NAIS 继电器 DIP6pin 600V 100 mA	600V 100 mA	600V	UL,C-UL,VDE	APT1



服务专线: 台湾: 886-3-5753170
 传 真: 台湾: 886-3-5753172
 E-mail: 台湾: sale@100y.com.tw

深圳: 86-755-83298787
 深圳: 86-755-83640655
 深圳: 100y@163.com

上海: 86-21-34970699
 上海: 86-21-64605107
 上海: 100y-1@163.com