

# 继电器+电磁阀

## SIL PCB 磁簧继电器

详细产品规格 - 请点击 [cn.100y.com.tw](http://cn.100y.com.tw)



**规格:**

- 触点形式: 1Form A
- 触点材质: Ru/Rh
- 触点电阻: Max.150mΩ (initial)
- 线圈与触点之间: 1400VDC(1 minute)
- 触点组之间: 250VDC(1 minute)
- 动作时间: Max.1.0m Sec.
- 释放时间: Max.0.5m Sec.
- 环境温度: -40°C ~ +85°C
- 绝缘电阻: Min.100MΩ at 500VDC
- 振动: 1.5mm D.A.10-55HZ
- 机械寿命: 1×10<sup>6</sup> operations (at no load)
- 电气寿命: 1×10<sup>6</sup> operations (at rated load)
- 重量: Approx.1.5g

**特点:**

- 触点形式为一组常开
- SIP Terminal
- 应用于传真调制器, 通讯系统, 防盗报警系统等
- UL File No. E147052

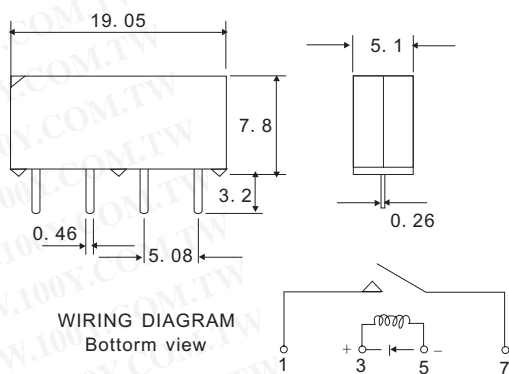

100Y 编号	厂商编号	制造厂商	说明	Carry current (A)	Coil Volt.	安规
47024	BRS-1A05	Bestar	Bestar 干簧继电器-BRS 系列	1A	5V	UL

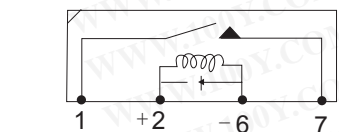
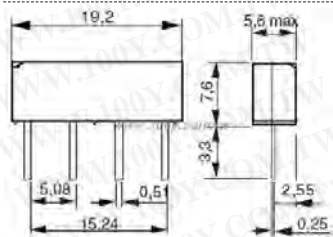

100Y 编号	厂商编号	制造厂商	说明	L*W*H(mm)	接点形态	Carry current (A)	Coil Volt.
17718	D41A3110L	Celduc	SIL 磁簧继电器 1PST-NO COIL:5Vdc	19*5*7.5	1NO	0.5A	5Vdc



- 超微型体积业界标准底座 (SH series)
- 微型体积业界标准包裹 (DG series)
- 任意保护和二极管 (DG, SH series)
- UL models available

- 功率 (W) max.: 10
- 电压 (VDC) max.: 200
- 开关电流 (A) max.: 0.5
- 运载电流 (A) max.: 1.0
- 动作时间 (mS) max (incl. bounce): 1.0
- 释放时间 (mS) max.: 0.5
- 电子寿命: Low level 10<sup>6</sup> (10mVDC, 10μA)

Rated load 6x10<sup>5</sup> (20VDC, 0.5A)

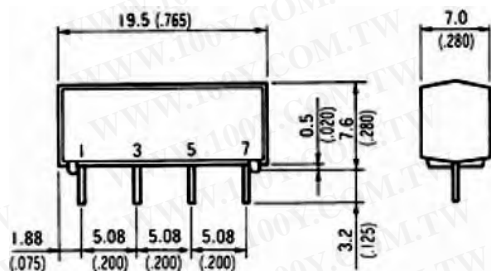
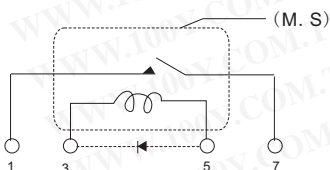

100Y 编号	厂商编号	说明	L*W*H(mm)	接点形态	Carry current (A)	Coil Volt.	安规
29347	DG1A24BWD	SIL PCB 磁簧继电器	19*7*7.6(mm)	1 Form A	1.0A	24V	UL

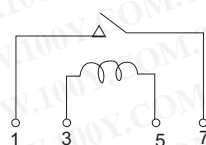
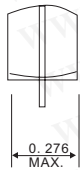
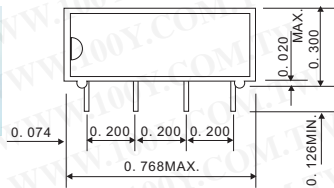

联络规定值: 功率: 10W max.  
电压: DC 500V max.  
开关电流: 0.5  
carry only: 1.0 Amax  
运行温度范围: -30°C to +85°C

100Y 编号	厂商编号	说明	L*W*H(mm)	接点形态	Carry current (A)	Coil Volt.	安规
29346	DGS2248-1	ALEPH_SIL PCB 磁簧继电器	19*7*7.6(mm)	1 Form A	1A/500Vdc	5V	UL
39300	DGS2248-2	ALEPH_SIL PCB 磁簧继电器	19*7*7.6(mm)	1 Form A	1A/500Vdc	12V	UL
39297	DGS2248-3	ALEPH_SIL PCB 磁簧继电器	19*7*7.6(mm)	1 Form A	1A/500Vdc	24V	UL

**特点:**

- 微型钢箱中, 有效, 开关解决
- Pin out 1357 & 1267
- 二极管版本是可利用的为顾客选择
- 耐洗型
- 使用在保安系统、调制解调器和其它电信产品

**一般数据**

- 绝缘阻抗: 1,000 MW Min. (DC 100V)
- 联络材料: 银色锡氧化物作为标准。
- 联络抵抗: 150 milliohms max. (initial value)
- 开关电流: 1A, 2A, 1B: 0.5ADC Max., 1C: 0.2ADC Max.
- 运载电流: 1A, 2A, 1B: 1.0ADC Max., 1C: 0.5ADC Max.
- 开关功率: 1A, 2A, 1B: 10VA Max. 1C: 3VA Max.
- 动作时间: 1 ms max.
- 释放时间: 0.5 ms max.
- 温度范围: -40°C ~ +85°C
- 重量: 1.4 grams



服务专线: 台湾: 886-3-5753170  
传 真: 台湾: 886-3-5753172  
E-mail: 台湾: sale@100y.com.tw

深圳: 86-755-83298787  
深圳: 86-755-83640655  
深圳: 100y@163.com

上海: 86-21-34970699  
上海: 86-21-64605107  
上海: 100y-1@163.com