

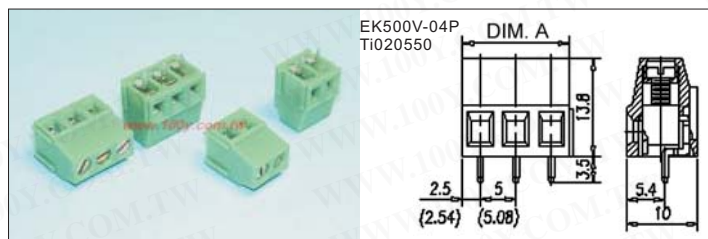

EK, EEK, ELK, EHK 系列-螺丝型PCB端子台



**EK500V-04P
TI020550**

DIM. A

2.5 (2.54) 5 (5.08) 3.5 13.8 5.4 10

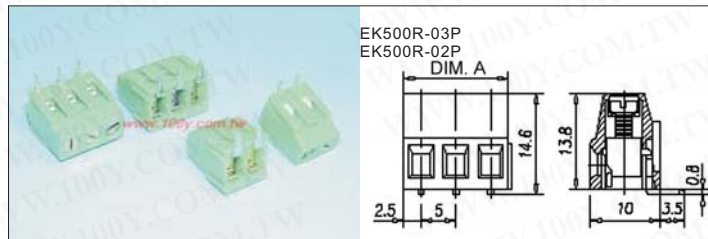

**EK500R-03P
EK500R-02P**

DIM. A

2.5 5 14.6 13.8 10 3.5

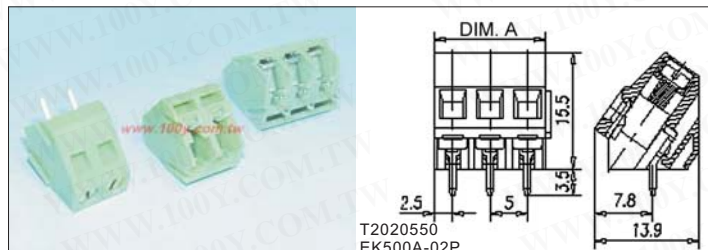

**T2020550
EK500A-02P**

DIM. A

2.5 5 15.5 13.9 7.8 3.5

绝缘材质: DINKLE端子台外观是以PA66为主要的绝缘材料, 物性安定, 具有燃烧自熄性(符合UL94V-2及UL94V-0)及良好的弹性与硬度, 不易破裂。
导体材质: DINKLE使用的导电材料大部份为电解铜, 具有优良的导电特性及良好的化学安定性。另外, 为了在导体上直接攻牙, 部份导电材料采用BRASS, 以增强其螺牙承受扭力的能力。

PC板型: 端子台可直接点焊在PCB板上, 让PCB板利用端子台来连接电线以达到讯息传输。



100Y 编号	厂商编号	制造厂商	说明	端子数	角距	角度°
3957	EK500A-02P	DINKLE	PC 板端子台 250V/16A	2P	5.0mm	135°
2810	EK500A-03P	DINKLE	PC 板端子台 250V/16A	3P	5.00mm	135°
3409	EK500R-02P	DINKLE	PC 板端子台 300V/10A	2P	5.00mm	90°
12315	EK500R-03P	DINKLE	PC 板端子台 300V/10A	3P	5.00mm	90°
2794	EK500V-02P	DINKLE	PC 板端子台 300V/10A	2P	5.0mm	180°
3408	EK500V-03P	DINKLE	PC 板端子台 300V/10A	3P	5.00mm	180°
38652	EK500V-04P	DINKLE	PC 板端子台 300V/10A-RoHS	4P	5.0mm	180°
36386	T2020550		PC 板端子台	2P	5.0mm	135°
36387	TI020550		PC 板端子台	2P	5.0mm	180°
36388	TI030550		PC 板端子台	3P	5.0mm	180°

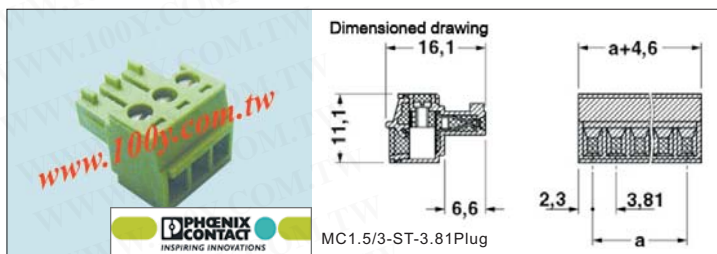

Dimensioned drawing

16.1 a+4.6 11.1 6.6 2.3 3.81 a

MC1.5/3-ST-3.81Plug

100Y 编号	厂商编号	制造厂商	说明	端子数	角距
36502	MC1.5/3-ST-3.81Plug	Phoenix	3P 母插头 FOR 端子台	3P	3.81mm

详细产品规格 - 请点击 cn.100y.com.tw

EC+ECH 系列插拔式端子台

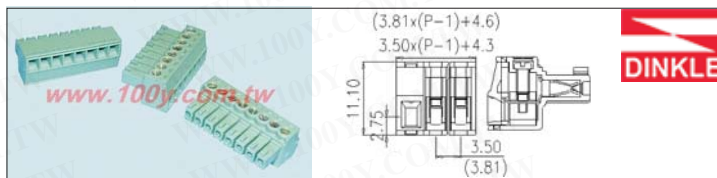

(3.81x(P-1)+4.6)
3.50x(P-1)+4.3

11.10 2.75 3.50 (3.81)

DINKLE

插拔式接线端子的插头提供不同间距的插头。为了因不同场合使用的需要, 提供水平、垂直插头与同方向的进线插头等选择EC&ESD 系列插头采用压线框接线方式, 无需维护, 接触面积大、耐振动、防松脱:

100Y 编号	厂商编号	制造厂商	说明	端子数	角距
16705	EC350V-05P	DINKLE	Pluggable Terminal Block	5P	3.81mm
16706	EC350V-08P	DINKLE	Pluggable Terminal Block	8P	3.81mm
36397	EC350V-15P	DINKLE	Pluggable Terminal Block	15P	3.81mm

PCB用电源连接头/座+夹具 1250 系列 1.25mm 连接座/头和端子

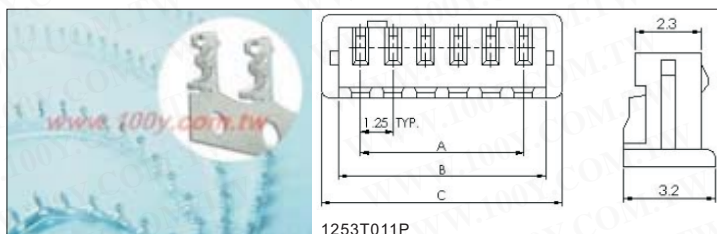

1253T011P

2.3 3.2

特性:
额定电流: 1 A AC, DC (AWG 26) 电压规定值: 125V AC, DC
额定电压: 250V AC/Min 绝缘电阻: 100MΩmin
接触电阻: 20mΩmax. 温度范围: -40°C~+85°C
可适用的个人计算机板厚度: 0.8mm

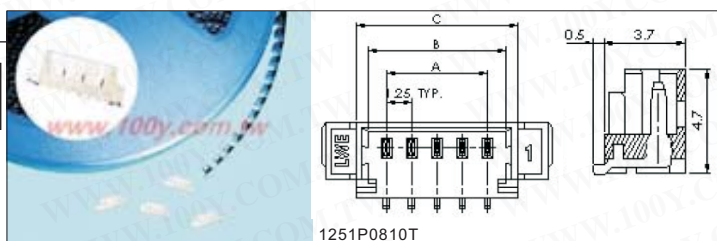

1251P0810T

0.5 3.7 4.7

特性:
额定电流: 1 A AC, DC (AWG 26) 电压规定值: 125V AC, DC
额定电压: 250V AC/Min 绝缘电阻: 100MΩmin
接触电阻: 20mΩmax. 温度范围: -40°C~+85°C
可适用的个人计算机板厚度: 0.8mm

100Y 编号	厂商编号	说明	Parking	Pins	公/母座/头	角度°	Pitch
21368	1251P0210T-1	1251P Straight SMT Header	1000Pcs/R	2P	公座	180°	1.25mm
21369	1251P0310T	1251P Straight SMT Header	1000Pcs/R	3P	公座	180°	1.25mm
21370	1251P0410T	1251P Straight SMT Header	1000Pcs/R	4P	公座	180°	1.25mm
21371	1251P0510T	1251P Straight SMT Header	1000Pcs/R	5P	公座	180°	1.25mm
21372	1251P0610T	1251P Straight SMT Header	1000Pcs/R	6P	公座	180°	1.25mm
34349	1251P0810T	1251P Straight SMT Header	1000Pcs/R	8P	公座	180°	1.25mm
25798	1253T011P	1250 母座用端子			母端子		

详细产品规格 - 请点击 cn.100y.com.tw

"Phoenix Contact"-螺丝型PCB端子台

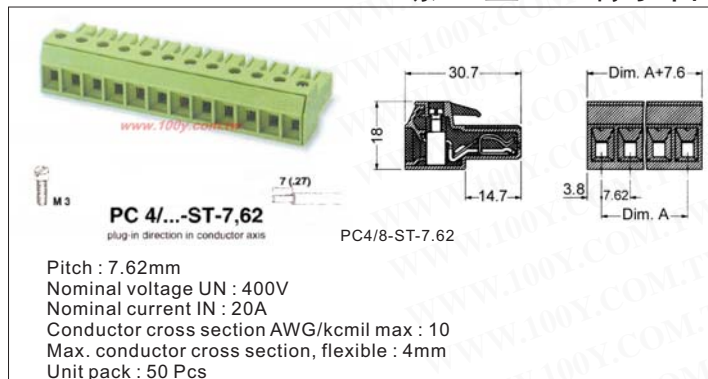

PC 4/...-ST-7.62
plug in direction in conductor axis

PC4/8-ST-7.62

Pitch : 7.62mm
Nominal voltage UN : 400V
Nominal current IN : 20A
Conductor cross section AWG/kcmil max : 10
Max. conductor cross section, flexible : 4mm
Unit pack : 50 Pcs

100Y 编号	厂商编号	说明	端子数	角距
11872	PC4/8-ST-7.62	8P 母插头 FOR 端子台	8P	7.62mm

